

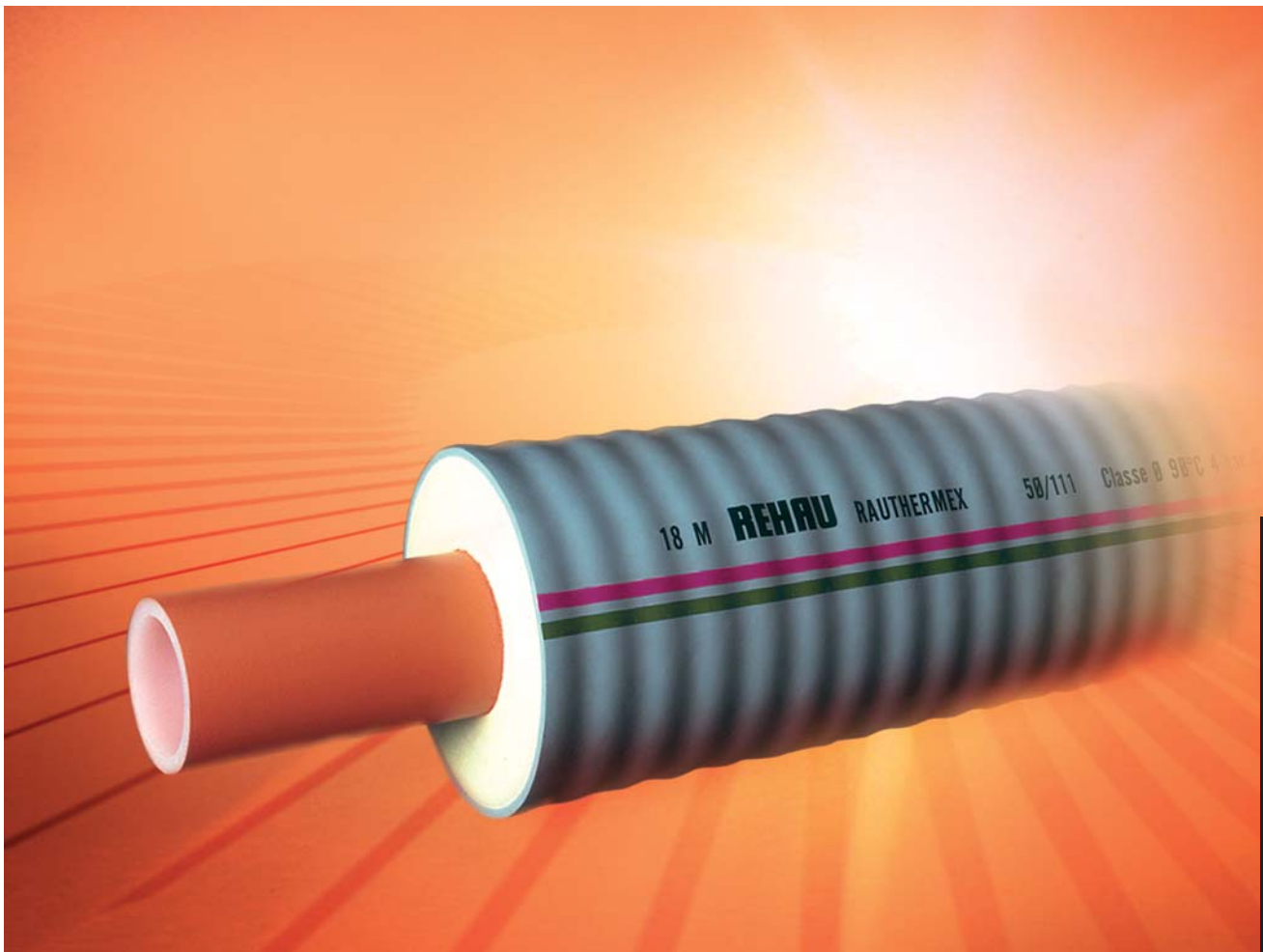

REHAU®

RAUTHERMEX®
Mit Sicherheit mehr Wärme



Preisliste 817300/7 DE

Gültig ab Januar 2006 / Technische Änderungen vorbehalten

1. Rohre für den Heizwassereinsatz

Rohre und Hosenrohre

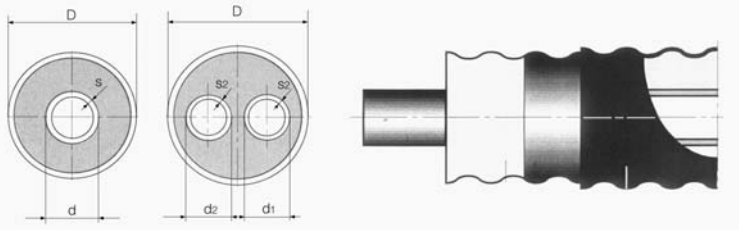

UNO Rohre, Rohrreihe 1, SDR 11 (Außenmantel: hellgrau)

Außenmantel in hellgrau für den Heizwassereinsatz

geeignet bis max. 95 °C (gleitend) und 6 bar, bestehend aus: Mediumrohe aus vernetztem Polyethylen (PE-Xa) nach DIN 16892/93 mit orange eingefärbter Sauerstoff-Diffusionssperre (EVOH) nach DIN 4726, Dämmung aus kontinuierlich hergestelltem FCKW-freien, flexiblen Polyurethan-Hartschaum, und einem grauen gewellten, nahtlos aufextrudiertem Polyethylen (PE-LD) Außenmantel. Lieferung in Ringen.

Artikel-Nr.	Typ	d	s	D	Gewicht [kg/m]	max. Ringbündlänge [m]		€/m
						2,8m x 0,8m	2,8m x 1,2m	
230 797-001	25/91	25	2,3	93	1,20	377	560	23,50
230 637-001	32/91	32	2,9	93	1,34	377	560	27,50
230 647-001	40/91	40	3,7	93	1,84	377	560	29,00
230 657-001	50/111	50	4,6	113	1,97	271	380	42,00
230 667-001	63/126	63	5,8	128	2,60	192	280	59,00
230 677-001	75/162	75	6,8	163	4,11	92	144	73,00
230 687-001	90/162	90	8,2	163	1,56	92	144	82,00
230 697-001	110/162	110	10,0	163	6,37	92	144	96,00
222 677-001	125/182	125	11,4	184	7,22	-	86	139,00
222 687-001	160/225	160	14,6	225	11,43	12m Stangenware		auf Anfrage

DUO Rohre, Rohrreihe 1, SDR 11 (Außenmantel: hellgrau)

Artikel-Nr.	Typ	2 x d	2 x s	D	Gewicht [kg/m]	max. Ringbündlänge [m]		€/m
						2,8m x 0,8m	2,8m x 1,2m	
230 747-001	25+25/111	25	2,3	113	1,73	271	380	38,00
230 757-001	32+32/111	32	2,9	113	1,87	271	380	43,00
230 767-001	40+40/126	40	3,7	128	2,45	192	280	53,00
230 777-001	50+50/162	50	4,6	163	3,96	92	144	71,00
230 787-001	63+63/182	63	5,8	184	5,28	-	86	98,00

unverbindliche Preisempfehlung

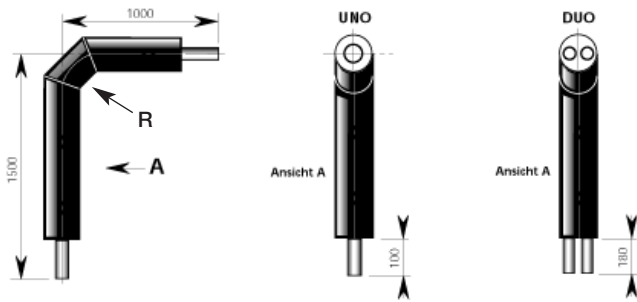

RAUTHERMEX-Hauseinführungsbogen

SDR 11 für Heizwassertransport

geeignet bis max. 95°C (gleitend) und 6 bar, bestehend aus: gebogenem Mediumrohr aus vernetztem Polyethylen (PE-Xa) nach DIN 16892/92 und Sauerstoffspererschicht nach DIN 4726

Dämmung mit FCKW-freiem, Pentan getriebenem Polyurethan-Hartschaum, Mantelrohr aus PE-HD schwarz, Winkel aus Segmenten im Spiegelschweißverfahren hergestellt.

Schenkellänge: 1m x 1,5 m

Freiliegende Rohrenden bei

UNO-Rohren: 180 mm

DUO-Rohren: 100 mm

Hauseinführungsbögen Rohrreihe 1, SDR 11

Artikel-Nr.	Typ	Mediumrohr d s		Außenrohr D	Radius R	Gewicht kg/Stck.	€/Stück
240004-001	25/91	25	2,3	91	138	3,00	178,00
240064-001	32/91	32	2,9	91	141	2,50	181,00
240074-001	40/91	40	3,7	111	175	3,47	189,00
240084-001	50/111	50	4,6	111	200	4,92	209,00
240094-001	63/126	63	5,8	126	200	6,50	248,00
240054-001	75/162	75	6,8	162	240	10,27	336,00
240114-001	90/162	90	8,2	162	285	11,40	369,00
240124-001	110/162	110	10,0	162	345	14,23	438,00
222827-001	125/182	125	11,4	184		16,03	575,00
222837-001	160/225	160	14,6	225		25,37	auf Anfrage
240194-001	25+25/111	2x25	2,3	111	138	4,32	249,00
240224-001	32+32/111	2x32	2,9	111	141	4,67	290,00
240234-001	40+40/126	2x40	3,7	126	175	6,20	320,00
240244-001	50+50/162	2x50	4,6	162	200	9,90	375,00
243788-001	63+63/182	2x63	5,8	182	200	13,96	510,00

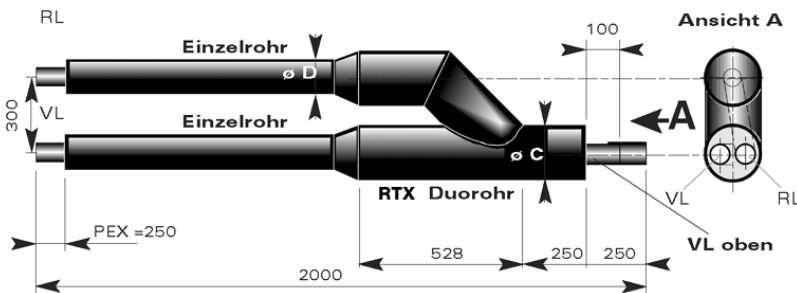

RAUTHERMEX-Hosenrohr

SDR 11 für Heizwassertransport

geeignet bis max. 95°C (gleitend) und 6 bar, bestehend aus: Mediumrohr aus vernetztem Polyethylen (PE-Xa) nach Din 16892/92 und Sauerstoffspererschicht nach DIN 4726, Dämmung mit FCKW-freiem, Pentan getriebenem Hartschaum,

Mantelrohr aus PE-HD schwarz, Winkel aus Segmenten im Spiegelschweißverfahren hergestellt. Gesamtlänge 2,24 m

Freiliegende Rohrenden bei

UNO-Rohren: 100 mm

DUO-Rohren: 200 mm/100 mm

Als Übergang von zwei RAUTHERMEX UNO-Rohren auf dein RAUTHERMEX DUO-Rohr

Artikel-Nr.	2 x UNO-Rohr	D	DUO-Rohr	D	Mediumrohre d s		Gewicht kg/Stck.	€/Stück
240314 001	25/91	91	25+25/111	111	25	2,3	5,80	350,00
240354 001	32/91	91	32+32/111	111	32	2,9	4,80	365,00
240364 001	40/91	91	40+40/126	126	40	3,7	6,40	392,00
240374 001	50/111	111	50+50/162	162	50	4,6	9,50	439,00
239423 001	63/126	126	63+63/182	182	63	5,8	12,50	529,00

2. Verbindungstechnik Schiebehülse, SDR 11

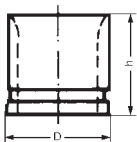

REHAU-Schiebehülse, SDR 11

Zum Aufschieben auf REHAU-Schiebehülsefittinge SDR 11 in Verbindung mit RAUPEX- und RAUTHERM-FW-Rohren SDR 11

Werkstoff:

Abmessung 20-63: CuZn39Pb3

Abmessung 75-110: Rg

Artikel-Nr.	Abmessung	D	h	kg/St.	Kartoninhalt	Liefereinheit	€/St.
139572-001	25 x 2,3	30	27	0,040	50 St.	50 St.	0,85
139492-001	32 x 2,9	39,5	35	0,090	50 St.	50 St.	1,85
138683-001	40 x 3,7	49	37	0,151	25 St.	25 St.	3,65
138693-001	50 x 4,6	61	44	0,292	25 St.	25 St.	5,00
138703-001	63 x 5,8	74	53	0,434	25 St.	25 St.	7,25
267671-001	75 x 6,8	90	53	0,490	1 St.	1 St.	24,95
267681-001	90 x 8,2	108	53	0,570	1 St.	1 St.	29,95
267691-001	110 x 10,0	130	53	0,620	1 St.	1 St.	39,95
235229-001	125 x 11,4	145	53	-	1 St.	1 St.	59,95
234324-001	160 x 14,6	185	53	-	1 St.	1 St.	89,95

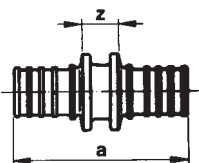

REHAU-Kupplung egal, SDR 11

REHAU-Schiebehülsefitting mit angeformten Stützkörpern in Verbindung mit RAUPEX- und RAUTHERM-Rohren SDR 11 und REHAU-Schiebehülse SDR 11

Werkstoff:

Abmessung 20-63: Entzinkungsbeständiges Sondermessing nach DIN EN 12164 bis 12168

Abmessung 75-110: Rotguss Rg 7

Artikel-Nr.	Abmessung	a	z	kg/St.	Kartoninhalt	Liefereinheit	€/St.
139292-001	25 x 2,3	67	16	0,105	50 St.	10 St.	5,45
139302-001	32 x 2,9	80	18	0,185	30 St.	3 St.	8,40
138823-001	40 x 3,7	90	26	0,408	25 St.	5 St.	14,00
138833-001	50 x 4,6	104	26	0,580	1 St.	1 St.	19,95
138843-001	63 x 5,8	122	35	0,928	1 St.	1 St.	25,10
267611-001	75 x 6,8	131,5	31,5	1,700	1 St.	1 St.	88,40
267621-001	90 x 8,2	131,5	31,5	2,240	1 St.	1 St.	114,50
267631-001	110 x 10,0	131,5	31,5	3,580	1 St.	1 St.	125,00
235219-001	125 x 11,4	133	33	-	1 St.	1 St.	230,00
234334-001	160 x 14,6	143	43	-	1 St.	1 St.	290,00

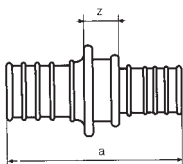

REHAU-Kupplung reduziert, SDR 11

REHAU-Schiebehülsefitting mit angeformten Stützkörpern in Verbindung mit RAUPEX- und RAUTHERM-Rohren SDR 11 und REHAU-Schiebehülse SDR 11

Werkstoff:

Abmessung 20-63: Entzinkungsbeständiges Sondermessing nach DIN EN 12164 bis 12168

Abmessung 75-110: Rotguss Rg 7

Artikel-Nr.	Abmessung	a	z	kg/St.	Kartoninhalt	Liefereinheit	€/St.
139342-001	32 x 2,9 - 25 x 2,3	73,5	17	0,150	30 St.	3 St.	8,40
138853-001	40 x 3,7 - 32 x 2,9	87	28	0,276	25 St.	5 St.	14,00
138863-001	50 x 4,6 - 40 x 3,7	98	27	0,475	1 St.	1 St.	19,95
138873-001	63 x 5,8 - 50 x 4,6	117	32	0,808	1 St.	1 St.	25,10
267641-001	75 x 6,8 - 63 x 5,8	132	32	1,400	1 St.	1 St.	94,00
267651-001	90 x 8,2 - 75 x 6,8	137	36	1,700	1 St.	1 St.	116,00
267661-001	110 x 10,0 - 90 x 8,2	137	36	3,100	1 St.	1 St.	143,00

unverbindliche Preisempfehlung

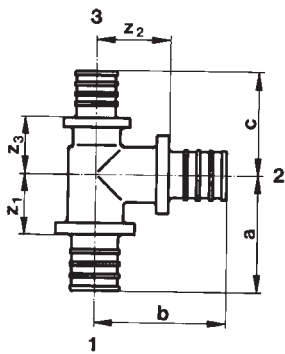

REHAU-T-Stück, SDR 11

REHAU-Schiebehülsefitting mit angeformten Stützkörpern in Verbindung mit RAU-PEX- und RAUTHERM-Rohren-SDR 11 und REHAU-Schiebehülse SDR 11

Werkstoff:

Abmessung 20-63: Entzinkungsbeständiges Sondermessing nach DIN EN 12164 bis 12168

Abmessung 75-110: Rotguss Rg 5

Farbe: Messing blank

Artikel-Nr.	Abmessung	a	b	c	z ₁	z ₂	z ₃	kg/St.	Kartoninhalt	Liefer-einheit	€/St.
egal											
139122-001	25 x 2,3	50	53,5	50	24,5	28	24,5	0,300	50 St.	10 St.	6,10
139132-001	32 x 2,9	59,25	64	59,25	28,25	33	28,25	0,385	30 St.	3 St.	12,90
138773-001	40 x 3,7	67	75	67	35	43	35	0,699	25 St.	1 St.	24,90
244372-001	50 x 4,6	89,3	88,9	89,3	46,5	46	46,5	0,870	25 St.	1 St.	30,20
244382-001	63 x 5,8	104,5	107,5	104,5	54,5	57,5	54,5	1,300	25 St.	1 St.	38,00
221946-001	75 x 6,8	116,5	116,5	116,5	66,5	66,5	66,5	2,700	1 St.	1 St.	165,00
221948-001	90 x 8,2	125,5	125,5	125,5	75,5	75,5	75,5	4,000	1 St.	1 St.	195,00
221953-001	110 x 10,0	136,5	136,5	136,5	86,5	86,5	86,5	6,000	1 St.	1 St.	265,00
Abgang u. Durchgang reduziert											
139242-001	32-25-25	56,5	57,5	50	25,5	32	24,5	0,280	30 St.	3 St.	12,90
221925-001	50-25-40	81,5	68,5	74	40,5	43	40	0,800	1 St.	1 St.	33,30
138803-001	50-32-40	63	76	67	31	41	31	0,817	1 St.	1 St.	34,00
221926-001	63-32-50	98	82	87,5	48	51	46,5	1,200	1 St.	1 St.	50,00
221928-001	63-40-40	98	87	80,5	48	53	46,5	1,500	1 St.	1 St.	52,00
221930-001	63-40-50	98	87	87,5	48	53	46,5	1,600	1 St.	1 St.	58,00
221933-001	63-50-50	98	94	87,5	48	53	46,5	1,600	1 St.	1 St.	63,00
221935-001	75-32-63	91,5	88,5	87,5	41,5	7,5	37,5	2,100	1 St.	1 St.	150,00
221938-001	75-50-63	102	102	98	52	61	48	2,400	1 St.	1 St.	150,00
221943-001	75-63-63	108,5	112,5	104,5	58,5	62,5	54,5	2,500	1 St.	1 St.	150,00
Abgang reduziert											
139162-001	25-20-25	47,75	47	47,75	22,25	29	22,25	0,185	50 St.	10 St.	6,00
137543-001	32-20-32	54,25	51	54,25	23,25	33	23,25	0,315	30 St.	5 St.	12,90
139172-001	32-25-32	56,5	57,5	56,5	25,5	32	25,5	0,325	30 St.	3 St.	12,90
244392-001	40-20-40	62	57	62	28	39	28	0,580	1 St.	1 St.	23,45
138783-001	40-25-40	63	67	63	31	40	31	0,590	1 St.	1 St.	23,45
138793-001	40-32-40	63	72	63	31	41	31	0,633	1 St.	1 St.	23,45
244402-001	50-20-50	69	62	69	28	44	28	0,810	1 St.	1 St.	28,50
244412-001	50-25-50	72,5	68,5	72,5	32,5	43	31,5	0,830	1 St.	1 St.	28,50
138813-001	50-32-50	71	76	71	32	44	32	0,820	1 St.	1 St.	28,50
244422-001	50-40-50	81	80	81	40	46	40	0,900	1 St.	1 St.	28,50
244432-001	63-20-63	79,5	72	79,5	29,5	54	29,5	1,100	1 St.	1 St.	36,40
244442-001	63-25-63	82,5	78,5	82,5	32,5	53	32,5	1,200	1 St.	1 St.	36,40
244452-001	63-32-63	87	85	87	37	54	37	1,200	1 St.	1 St.	36,40
244462-001	63-40-63	91,5	90	91,5	41,5	56	41,5	1,700	1 St.	1 St.	36,40
244472-001	63-50-63	98	97	98	48	56	48	1,900	1 St.	1 St.	36,40
221934-001	75-25-75	86,75	82	86,75	36,75	56,5	36,75	2,100	1 St.	1 St.	125,00
267791-001	75-32-75	91,5	89	91,5	41,5	58	41,5	2,100	1 St.	1 St.	125,00
221936-001	75-40-75	96	94,5	96	46	60,5	46	2,250	1 St.	1 St.	125,00
231326-001	75-50-75	102	101	102	52	60	52	2,500	1 St.	1 St.	125,00
221944-001	75-63-75	108,5	112,5	108,5	58,5	62,5	58,5	2,500	1 St.	1 St.	150,00
231336-001	90-32-90	91,5	98	91,5	41,5	67	41,5	3,000	1 St.	1 St.	135,00
221945-001	90-40-90	96	103,5	96	46	69,5	46	3,200	1 St.	1 St.	135,00
231346-001	90-63-90	108,5	121	108,5	58,5	71	58,5	3,800	1 St.	1 St.	145,00
231356-001	110-32-110	91,5	109	91,5	41,5	78	41,5	4,300	1 St.	1 St.	165,00
221950-001	110-50-110	102	122	102	52	81	52	5,300	1 St.	1 St.	190,00
231366-001	110-63-110	108,5	132	108,5	58,5	82	58,5	5,400	1 St.	1 St.	195,00
Abgang erweitert											
137523-001	20-25-20	42,5	49,5	42,5	24,5	24	24,5	0,160	50 St.	10 St.	6,00
267781-001	63-75-63	113	108,5	113	63	58,5	63	2,705	1 St.	1 St.	198,00
Durchgang reduziert											
137533-001	25-25-20	50	53,5	42,5	24,5	28	24,5	0,195	50 St.	10 St.	6,00
139192-001	32-32-25	59,25	64	52,75	28,25	33	27,25	0,325	30 St.	3 St.	12,90

unverbindliche Preisempfehlung

**REHAU T-Stücke, Rohrreihe 1
incl. Schiebehülsen**

Material: Stahl St. 37.0

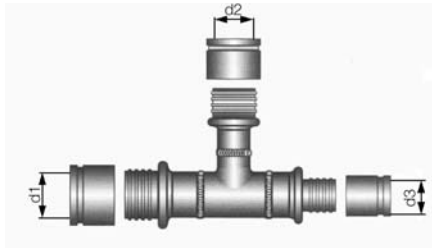

Stahl T-Stück mit angeschweißtem Schiebehülsenübergang in Verbindung mit RAUTHERMEX-Rohren SDR 11 inklusive REHAU-Schiebehülsen.
Werkstoff T-Stück: Stahl St 37
Werkstoffe Schebehülsen:

Art.-Nr.	d1 (mm)	d2 (mm)	d3 (mm)	€/Stück
222684-001	40	25	32	94,50
222694-001	40	32	32	97,50
222704-001	50	40	40	131,00
222714-001	63	25	50	162,00
241194-001	75	25	63	192,00
241214-001	75	40	63	203,00
241304-001	90	25	75	242,00
241314-001	90	32	75	249,00
241324-001	90	40	75	253,00
241334-001	90	50	75	269,00
241344-001	90	63	75	282,00
241354-001	90	75	75	299,00
241434-001	110	25	90	311,00
241444-001	110	32	90	318,00
241454-001	110	40	90	323,00
241464-001	110	50	90	338,00
241474-001	110	63	90	352,00
241484-001	110	75	90	366,00
241494-001	110	90	90	378,00

Abgang reduziert

Art.-Nr.	d1 (mm)	d2 (mm)	d3 (mm)	€/Stück
241364-001	90	25	90	267,00
241394-001	90	50	90	298,00
241414-001	90	75	90	323,00
241504-001	110	25	110	345,00
241524-001	110	40	110	356,00
241554-001	110	75	110	400,00
241564-001	110	90	110	429,00

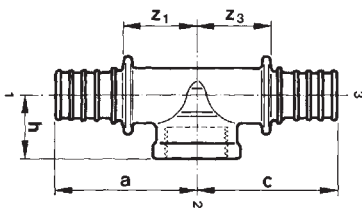

REHAU-T-Stück Abgang IG, SDR 11

REHAU-Schiebehülsenfitting mit angeformten Stützkörpern in Verbindung mit RAUTHERMEX- und RAUTHERM-Rohren-SDR 11 und REHAU-Schiebehülsen SDR 11

Werkstoff:

Entzinkungsbeständiges Sondermessing nach DIN EN 12164 bis 12168

Farbe: Messing blank

Artikel-Nr.	Abmessung	a	h	c	z ₁	z ₃	kg/St.	Kartoninhalt	Liefer-einheit	€/St.
Abgang IG										
138523-001	20-Rp1/2"-20	45	24,5	45	27	27	0,200	50 St.	10 St.	6,05
244482-001	25-Rp1/2"-25	56	30	56	27	27	0,215	50 St.	10 St.	7,50
138533-001	25-Rp3/4"-25	56	25,5	56	30,5	30,5	0,250	50 St.	10 St.	7,50
244492-001	32-Rp1/2"-32	66,5	34	66,5	30,5	30,5	0,320	30 St.	3 St.	14,85
244502-001	32-Rp3/4"-32	66,5	35,5	66,5	30,5	30,5	0,345	1 St.	1 St.	14,85
138543-001	32-Rp1"-32	66,5	30	66,5	35,5	35,5	0,480	1 St.	1 St.	14,85
244512-001	40-Rp1/2"-40	63	40	63	22	22	0,560	1 St.	1 St.	26,00
244522-001	40-Rp3/4"-40	67	41,5	67	26	26	0,613	1 St.	1 St.	27,40
138723-001	40-Rp1"-40	72	37	70,5	40	38,5	0,626	1 St.	1 St.	26,00
244532-001	50-Rp1/2"-50	70	45	70	22	22	0,890	1 St.	1 St.	29,50
244542-001	50-Rp3/4"-50	74	46,5	74	26	26	1,020	1 St.	1 St.	29,50
138733-001	50-Rp1"-50	84	43	86,5	45,5	47,5	1,066	1 St.	1 St.	29,50
138753-001	50-Rp1 1/4"-50	84,5	43	86,5	45,5	47,5	0,949	1 St.	1 St.	29,50
244552-001	63-Rp1/2"-63	82	56	82	23,5	23,5	1,100	1 St.	1 St.	33,00
244562-001	63-Rp3/4"-63	85	56,5	85	26,5	26,5	1,270	1 St.	1 St.	33,00
244572-001	63-Rp1"-63	89,5	57	89,5	31	31	1,390	1 St.	1 St.	33,00
138763-001	63-Rp1 1/4"-63	91	43	91	42	42	1,320	1 St.	1 St.	33,00
Abgang IG, Durchgang erweitert										
138713-001	40-Rp1"-32	72	37	74,5	40	42,5	0,549	1 St.	1 St.	26,00
138743-001	50-Rp1 1/4"-40	84,5	43	79,5	45,5	47,5	0,807	1 St.	1 St.	29,50

unverbindliche Preisempfehlung

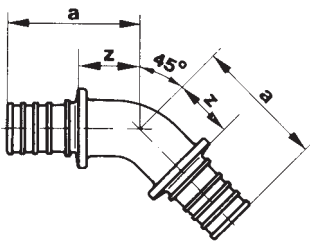

REHAU-Winkel 45°, SDR 11

REHAU-Schiebehülsenfittings mit angeformten Stützkörpern in Verbindung mit RAUPEX- und RAUTHERM-Rohren SDR 11 und REHAU-Schiebehülsen SDR 11

Werkstoff:

Abmessung 20-63: Entzinkungsbeständiges Sondermessing nach DIN EN 12164 bis 12168

Abmessung 75: Rotguss Rg 5

Farbe: Messing blank

Artikel-Nr.	Abmessung	a	z	kg/St.	Kartoninhalt	Liefereinheit	€/St.
237786-001	25 x 2,3	45,5	20	0,137	50 Stück	10 Stück	8,40
237796-001	32 x 2,9	53,5	22,5	0,259	30 Stück	3 Stück	12,40
237806-001	40 x 3,7	57,5	23,5	0,457	1 Stück	1 Stück	22,95
237816-001	50 x 4,6	67	26	0,700	1 Stück	1 Stück	35,70
237826-001	63 x 5,8	81	31	1,305	1 Stück	1 Stück	40,85
237836-001	75 x 6,8	85	35	1,720	1 Stück	1 Stück	109,00

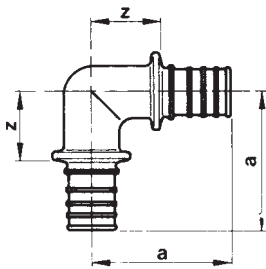

REHAU-Winkel 90°, SDR 11

REHAU-Schiebehülsenfittings mit angeformten Stützkörpern in Verbindung mit RAUPEX- und RAUTHERM-Rohren SDR 11 und REHAU-Schiebehülsen SDR 11

Werkstoff:

Abmessung 20-63: Entzinkungsbeständiges Sondermessing nach DIN EN 12164 bis 12168

Abmessung 75: Rotguss Rg 5

Farbe: Messing blank

Art.-Nr.	Abmessung	a	z	Gewicht kg/Stück	Kartoninhalt	Liefereinheit	€/Stück
139522-001	25 x 2,3	53,5	28	0,165	50 Stück	10 Stück	6,50
139532-001	32 x 2,9	64	33	0,295	30 Stück	3 Stück	10,50
138923-001	40 x 3,7	80	48	0,677	1 Stück	1 Stück	19,50
138933-001	50 x 4,6	87	48	0,924	1 Stück	1 Stück	30,00
138943-001	63 x 5,8	106	80	1,330	1 Stück	1 Stück	38,00
267751-001	75 x 6,8	116,5	66,5	2,410	1 Stück	1 Stück	125,00
267761-001	90 x 8,2	125,5	75,5	3,150	1 Stück	1 Stück	150,00
267771-001	110 x 10,0	136,5	86,5	5,010	1 Stück	1 Stück	189,00

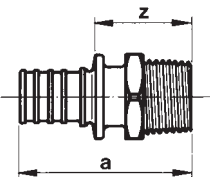

REHAU-Übergang mit AG, SDR 11

REHAU-Schiebehülsenfittings mit angeformten Stützkörpern in Verbindung mit RAUPEX- und RAUTHERM-Rohren SDR II und REHAU-Schiebehülsen SDR II

Werkstoff:

Entzinkungsbeständiges Sondermessing nach DIN EN 12164 bis 12168

Farbe: Messing blank

Artikel-Nr.	Abmessung	a	z	S*	kg/St.	Kartoninhalt	Liefereinheit	€/St.
139462-001	25 x 2,3-R 3/4"	36	37,5	31	0,120	50 Stück	10 Stück	7,10
639472-001	25 x 2,3-R1"/L22	62,5	37	35	0,155	50 Stück	3 Stück	7,10
139482-001	32 x 2,9-R1"/L22	62	31	40	0,225	30 Stück	5 Stück	8,40
138883-001	40 x 3,7-R1 1/4"	82	48	36	0,298	25 Stück	1 Stück	17,10
138893-001	50 x 4,6-R1 1/4"	89	48	41	0,397	1 Stück	1 Stück	18,20
138903-001	50 x 4,6-R1 1/2"	89	48	41	0,404	1 Stück	1 Stück	18,20
138913-001	63 x 5,8-R2"	105	55	55	0,656	1 Stück	1 Stück	24,95
267581-001	75 x 6,8-R2 1/2"	109,5	60	73	1,600	1 Stück	1 Stück	89,00
267591-001	90 x 8,2-R3"	110,5	60	90	2,800	1 Stück	1 Stück	115,00
267601-001	110 x 10,0-R4"	118,5	60	110	3,800	1 Stück	1 Stück	130,00
235239-001	125 x 11,4-R5"	116	66	-	5,200	1 Stück	1 Stück	240,00
234344-001	160 x 14,6-R6"	122	68	-	6,000	1 Stück	1 Stück	320,00

* Schlüsselweite

unverbindliche Preisempfehlung

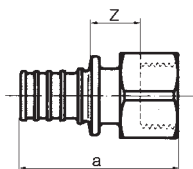

REHAU-Übergang mit IG, SDR 11

REHAU-Schiebehülsenfitting mit angeformten Stützkörpern in Verbindung mit RAU-PEX- und RAUTHERM-Rohren-SDR 11 und REHAU-Schiebehülsen SDR 11

Werkstoff:

Entzinkungsbeständiges Sondermessing nach DIN EN 12164 bis 12168,

Farbe: Messing blank

Artikel-Nr.	Abmessung	a	z	S*	kg/St.	Kartoninhalt	Liefereinheit	€/St.
137663-001	25 x 2,3-Rp³/4"	61	19	34	0,155	50 St.	10 St.	5,80
137673-001	25 x 2,3-Rp1"	65,5	20,5	40	0,165	50 St.	10 St.	8,00
137683-001	32 x 2,9-Rp1"	70,5	20	40	0,23	30 St.	3 St.	9,00

* Schlüsselweite

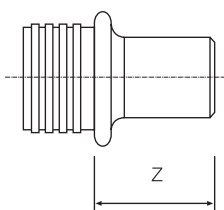

REHAU-Übergang mit Schweißende, SDR 11

REHAU-Schiebehülsenfitting mit angeformten Stützkörpern in Verbindung mit RAU-PEX- und RAUTHERM-FW-Rohren und REHAU-Schiebehülsen SDR 11

Zum Verschweißen mit einem entsprechenden Stahlrohr

Werkstoff: Stahl 1.0038 (St 37)

Artikel-Nr.	Abmessung	z	kg/St.	Kartoninhalt	Liefereinheit	€/St.
267161-001	25 x 2,3- 26,9 x 2,3	44	0,11	50 St.	10 St.	8,40
267181-001	32 x 2,9- 33,7 x 2,6	49	0,22	30 St.	3 St.	12,60
267201-001	40 x 3,7- 42,4 x 2,6	54	0,39	3 St.	3 St.	15,75
267221-001	50 x 4,6- 48,3 x 2,6	69	0,62	3 St.	1 St.	18,90
267241-001	63 x 5,8- 60,3 x 2,9	62,5	0,92	3 St.	1 St.	33,60
267261-001	75 x 6,8- 76,1 x 2,9	74	1,25	3 St.	1 St.	46,20
267281-001	90 x 8,2- 88,9 x 3,2	84	1,64	3 St.	1 St.	58,80
267301-001	110 x 10,0-114,3 x 3,6	94	2,18	3 St.	1 St.	71,40
235209-001	125 x 11,4-139,7 x 3,6	58	3,50	1 St.	1 St.	207,90
231626-001	160 x 14,6-168,3 x 4,1	62	6,00	1 St.	1 St.	265,65

unverbindliche Preisempfehlung

3. REHAU Kugelhähne mit Schiebehülsenabgang, SDR 11

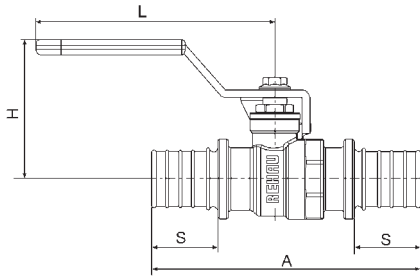

REHAU-Kugelhahn mit Schiebehülsenabgang, SDR 11

REHAU-Kugelhahn mit Handhebel, mit beidseitig angeformten Stützkörpern zur Verbindung mit RAUPEX- und RAUTHERM-FW-Rohren SDR 11 und Schiebehülsen SDR 11
Werkstoffe:

Körper: Entzinkungsbeständiges Sondermessing nach DIN EN 12164 bis 12168

Dichtungen: PTFE

Kugel: Messing verchromt

Handhebel: Stahl verzinkt, Kunststoff beschichtet

Artikel-Nr.	Abmessung	A	H	L	S	kg/St.	Kartoninhalt	Liefereinheit	€/St.
233143-001	20 x 1,9 - 20 x 1,9	85,0	38,6	81,0	18	0,210	1 St.	1 St.	11,50
233163-001	25 x 2,3 - 25 x 2,3	104,0	54,0	91,5	25,5	0,344	1 St.	1 St.	14,00
233183-001	32 x 2,9 - 32 x 2,9	128,0	57,5	91,5	31	0,553	1 St.	1 St.	16,50
233213-001	40 x 3,7 - 40 x 3,7	148,0	66,3	126,5	34	0,998	1 St.	1 St.	26,90
233233-001	50 x 4,6 - 50 x 4,6	172,5	71,8	126,5	41	1,597	1 St.	1 St.	41,80
233253-001	63 x 5,8 - 63 x 5,8	204,0	82,3	142,0	50	2,815	1 St.	1 St.	65,50

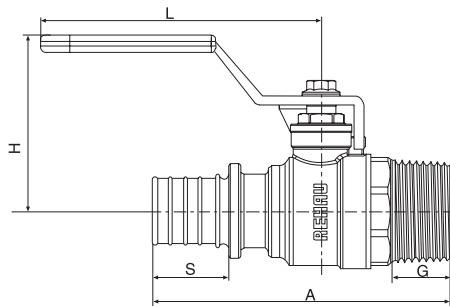

REHAU-Kugelhahn mit Schiebehülsenabgang und Aussengewinde, SDR 11

REHAU-Kugelhahn mit Handhebel, mit einseitig angeformten Stützkörper und auf der anderen Seite mit Aussengewinde zur Verbindung mit RAUPEX- und RAUTHERM-FW-Rohren SDR 11 und Schiebehülsen SDR 11

Werkstoffe:

Körper: Entzinkungsbeständiges Sondermessing DIN EN 12164 bis 12168

Dichtungen: PTFE

Kugel: Messing verchromt

Handhebel: Stahl verzinkt, Kunststoff beschichtet

Artikel-Nr.	Abmessung	A	H	L	S	G	kg/St.	Kartoninhalt	Liefereinheit	€/St.
233153-001	20 x 1,9 - R 3/4"	79,0	54,0	91,5	18	16,5	0,267	1 St.	1 St.	11,50
233173-001	25 x 2,3 - R 1"	97,7	57,5	91,5	25,5	19,5	0,393	1 St.	1 St.	14,00
233193-001	32 x 2,9 - R 1"	103,5	57,5	91,5	31	19,5	0,466	1 St.	1 St.	16,50

4. Rohre für den Sanitärbereich

Rohre und Hosenrohre

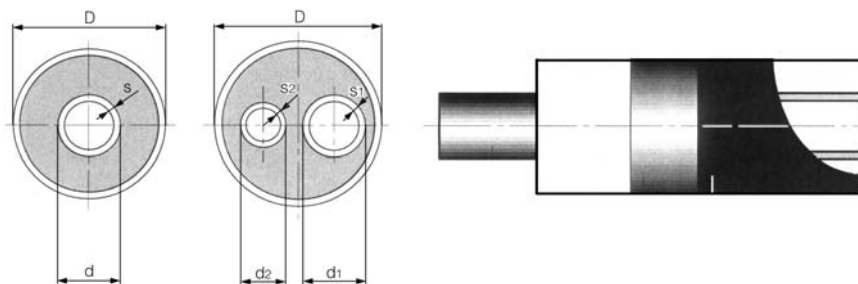

RAUTHERMEX-Sanitär

Für Trinkwassereinsatz
Schwarzer Außenmantel, Mediumrohr geeignet bis max. 95 °C (gleitend) und 10 bar, bestehend aus:
Mediumrohr aus vernetzten Polyethylen (PE-Xa) nach DIN 16892/93. Dämmung aus kontinuierlich hergestelltem FCKW-freiem, CO₂-getriebenem flexiblen Polyurethan-Hartschaum, und einem schwarzen, nahtlos aufextrudiertem Polyethylen (PE-LD) Außenmantel.

UNO Rohre, Rohrreihe 2, SDR 7,4 (Außenmantel: schwarz)

Artikel-Nr.	Typ	d	s	D	Gewicht [kg/m]	max. Ringbundlänge [m] 2,8 m x 1,2 m	€/m
286114 100	20/76	20	2,8	75	0,8	500	20,00
286124 100	25/76	25	3,5	75	1,00	500	22,50
286134 100	32/76	32	4,4	75	1,10	500	28,00
286144 100	40/91	40	5,5	90	1,55	360	36,00
286154 100	50/111	50	6,9	110	2,25	240	46,00
286164 100	63/126	63	8,6	125	3,00	170	72,00

DUO Rohre, Rohrreihe 2, SDR 7,4 (Außenmantel: schwarz)

Artikel-Nr.	Typ	d ₁	s ₁	d ₂	s ₂	D	Gewicht [kg/m]	max. Ringbundlänge [m] 2,8 m x 1,2 m	€/m
286174 100	25+20/91	25	3,5	20	2,8	90	1,40	360	35,00
286184 100	32+20/111	32	4,4	20	2,8	110	2,00	240	44,00
286194 100	40+25/126	40	5,5	25	3,5	125	2,60	170	54,00
286204 100	50+32/142	50	6,9	32	4,4	140	3,50	150	62,00

Rohre mit Heizbandkanal auf Anfrage

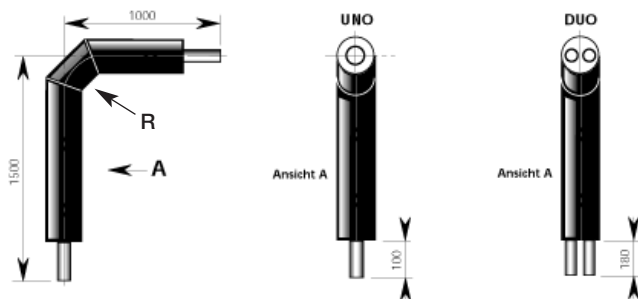

RAUTHERMEX-Hauseinführungsbogen SDR 7,4 für Trinkwassertransport

geeignet bis max. 95°C (gleitend) und 10 bar, bestehend aus: gebogenem Mediumrohr aus vernetztem Polyethylen (PE-Xa) in der Farbe natur, Dämmung durch FCKW-freiem, CO₂ getriebenem Polyurethan-Hartschaum, Mantelrohr aus PE-HD schwarz, Winkel aus Segmenten im Spiegelschweißverfahren hergestellt. Schenkellänge 1m x 1,5m.
Freiliegende Rohrenden bei
DUO-Rohren: 100 mm
UNO-Rohren: 180 mm

Hauseinführungsbogen UNO SDR 7,4

Artikel-Nr.	Typ	d	s	D [mm]	Radius R [mm]	Gewicht [kg]	€/Stück
222724-001	20/76	20	2,8	75	141	2,0	175,00
222734-001	25/76	25	3,5	75	141	2,5	179,00
240154-001	32/76	32	4,4	75	141	2,8	185,00
240164-001	40/91	40	5,5	90	175	3,9	199,00
240174-001	50/111	50	6,9	110	200	5,62	229,00
240184-001	63/126	63	8,6	125	200	7,65	295,00

Hauseinführungsbogen DUO SDR 7,4

Artikel-Nr.	Typ	d ₁	s ₁	d ₂	s ₂	D	Radius R [mm]	Gewicht [kg]	€/Stück
222744-001	25+20/91	25	3,5	20	2,8	90	175	3,5	289,00
222754-001	32+20/111	32	4,4	20	2,8	110	200	5	299,00
222764-001	40+25/126	40	5,5	25	3,5	125	200	6,5	355,00
240304-001	50+32/142	50	6,9	32	4,4	140	220	7,3	362,00

Hauseinführungsbögen mit Heizbandkanal auf Anfrage

unverbindliche Preisempfehlung

5. Verbindungstechnik REHAU-Schiebehülse SDR 7,4

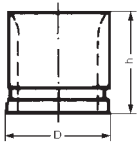

REHAU-Schiebehülse, SDR 7,4

Zum Aufschieben auf REHAU-Schiebehülsefittinge SDR 7,4 in Verbindung mit RAUPEX- und RAUTHERM-Rohren SDR 7,4

Werkstoff:
CuZn39Pb3

Artikel-Nr.	Abmessung	D	h	kg/St.	Liefereinheit	€/St.
259615-002	20 x 2,8	25	25	0,030	100 Stück	0,65
259625-002	25 x 3,5	30	29	0,040	100 Stück	0,85
137166-001	32 x 4,4	39,5	34	0,120	50 Stück	1,65
137296-001	40 x 5,5	49	37	0,150	25 Stück	3,00
139771-002	50 x 6,9	61	44	0,291	25 Stück	4,80
139781-002	63 x 8,6	74	53	0,430	25 Stück	6,45

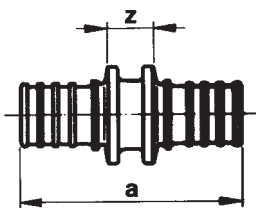

REHAU-Kupplung egal, SDR 7,4

REHAU-Schiebehülsefittinge mit angeformten Stützkörpern in Verbindung mit RAUPEX- und RAUTHERM-Rohren SDR 7,4 und REHAU-Schiebehülse SDR 7,4

Werkstoff:
Entzinkungsbeständiges Sondermessing nach DIN EN 12164 bis 12168
Farbe: Messing blank

Artikel-Nr.	Abmessung	a	z	kg/St.	Kartoninhalt	Liefereinheit	€/St.
259465-002	20 x 2,8	51	20	0,060	50 Stück	10 Stück	3,90
259475-002	25 x 3,5	69	23	0,105	50 Stück	10 Stück	5,45
139061-002	32 x 4,4	82	28	0,130	30 Stück	10 Stück	8,40
139731-002	40 x 5,5	90	26	0,429	1 Stück	1 Stück	14,00
139741-002	50 x 6,9	104	26	0,611	1 Stück	1 Stück	19,95
139751-002	63 x 8,6	122	35	0,977	1 Stück	1 Stück	25,10

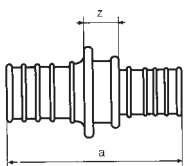

REHAU-Kupplung reduziert, SDR 7,4

REHAU-Schiebehülsefittinge mit angeformten Stützkörpern in Verbindung mit RAUPEX- und RAUTHERM-Rohren SDR 7,4 und REHAU-Schiebehülse SDR 7,4

Werkstoff:
Entzinkungsbeständiges Sondermessing nach DIN EN 12164 bis 12168
Farbe: Messing blank

Artikel-Nr.	Abmessung	a	z	kg/St.	Kartoninhalt	Liefereinheit	€/St.
257366-002	25 x 3,5 - 20 x 2,8	60	21,5	0,091	50 Stück	10 Stück	5,45
139071-002	32 x 4,4 - 25 x 3,5	77	27	0,125	30 Stück	10 Stück	8,40
137582-001	40 x 5,5 - 20 x 2,8	80	26,5	0,220	25 Stück	5 Stück	14,00
137393-001	40 x 5,5 - 32 x 4,4	87	28	0,290	25 Stück	1 Stück	14,00
137863-001	50 x 6,9 - 32 x 4,4	94	28	0,400	25 Stück	1 Stück	19,95
137843-001	50 x 6,9 - 40 x 5,5	98	27	0,500	1 Stück	1 Stück	19,95
137853-001	63 x 8,6 - 50 x 6,9	117	32	0,850	1 Stück	1 Stück	25,10

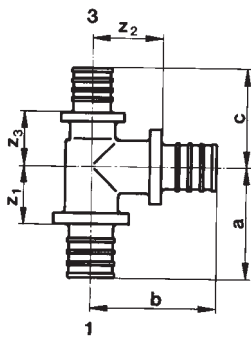

REHAU-T-Stück, SDR 7,4

REHAU-Schiebehülsenfittings mit angeformten Stützkörpern in Verbindung mit RAUPEX- und RAUTHERM-Rohren SDR 7,4 und REHAU-Schiebehülsen SDR 7,4
Werkstoff:

Entzinkungsbeständiges Sondermessing nach DIN EN 12164 bis 12168

Farbe: Messing blank

Artikel-Nr.	Abmessung	a	b	c	z ₁	z ₂	z ₃	kg/St.	Kartoninhalt	Liefer-einheit	€/St.
egal											
259345-002	20 x 2,8	39	43	39	23	26,5	23	0,130	50 Stück	10 Stück	5,35
259355-002	25 x 3,5	50	55	50	27	32	27	0,210	50 Stück	10 Stück	5,90
138941-002	32 x 4,4	59	65	59	32	38	32	0,385	3 Stück	3 Stück	12,15
137073-001	40 x 5,5	67	75	67	35	43	35	0,736	1 Stück	1 Stück	23,45
137155-001	50 x 6,9	79	87	79	40	48	40	0,870	1 Stück	1 Stück	27,95
137165-001	63 x 8,7	98	108	98	51	61	51	1,300	1 Stück	1 Stück	32,25
Abgang reduziert											
259385-002	25-20-25	49	67	49	26	30,5	26	0,185	50 Stück	10 Stück	5,90
137156-001	32-16-32	55	48	55	23	28	23	0,270	1 Stück	1 Stück	12,15
139942-001	32-20-32	55	55	55	28	34,5	28	0,315	30 Stück	3 Stück	12,15
138951-002	32-25-32	56	60	56	29	37,8	29	0,325	30 Stück	3 Stück	12,15
137592-001	40-20-40	66	59	66	32	39,5	32	0,580	1 Stück	1 Stück	23,45
139772-001	40-25-40	63	67	63	31	40	31	0,621	1 Stück	1 Stück	23,45
139782-001	40-32-40	63	72	63	31	41	31	0,666	1 Stück	1 Stück	23,45
139792-001	50-32-50	71	76	71	32	44	32	0,867	1 Stück	1 Stück	27,95
137175-001	63-32-63	86	85	86	38	59	38	1,200	1 Stück	1 Stück	32,25
137074-001	63-40-63	89	90	89	43	58	43	1,652	1 Stück	1 Stück	32,25
137084-001	63-50-63	89	97	89	43	58	43	1,898	1 Stück	1 Stück	32,25
Durchgang reduziert											
259415-002	25-25-20	51	55	41	28	32	24,5	0,191	50 Stück	10 Stück	5,90
139972-001	32-32-20	62	65	47	33	38	30,5	0,315	30 Stück	3 Stück	12,15
139992-001	32-32-25	60	65	54	33	38	31	0,325	30 Stück	3 Stück	12,15
Abgang und Durchgang reduziert											
259445-002	25-20-20	49	47	39	26	30,5	23	0,170	50 Stück	10 Stück	5,35
138961-002	32-25-25	56	60	51	29	37	28	0,287	30 Stück	3 Stück	12,15
139952-001	32-25-20	59	59	44	30	36	26	0,310	30 Stück	3 Stück	12,15
139982-001	32-20-20	57	51	42	28	34,5	23,5	0,300	30 Stück	3 Stück	12,15
137185-001	32-20-25	55	51	49	28	34,5	26	0,310	30 Stück	3 Stück	12,15
137064-001	40-32-32	64	71	60	32	44	33	0,575	1 Stück	1 Stück	23,45
137195-001	50-32-40	63	76	67	31,5	41,5	31	0,810	1 Stück	1 Stück	27,95
137205-001	63-20-50	85	85	72	39	59	33	0,980	1 Stück	1 Stück	32,25
Abgang erweitert											
257326-002	20-25-20	41	53	41	25	30	25	0,190	50 Stück	10 Stück	5,35
139962-001	20-32-20	46	57	46	29	30	29	0,240	30 Stück	3 Stück	12,15
138971-002	25-32-25	54	61	54	31	34	31	0,310	30 Stück	3 Stück	12,15

unverbindliche Preisempfehlung

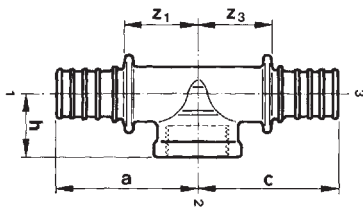

REHAU-T-Stück, SDR 7,4

REHAU-Schiebehülsenfitting mit angeformten Stützkörpern in Verbindung mit RAUPEX- und RAUTHERM-Rohren-SDR 7,4 und REHAU-Schiebehülsen SDR 7,4

Werkstoff:

Entzinkungsbeständiges Sondermessing nach DIN EN 12164 bis 12168

Farbe: Messing blank

Artikel-Nr.	Abmessung	a	b	c	z ₁	z ₃	kg/St.	Kartoninhalt	Liefereinheit	€/St.
Abgang IG										
258206-002	25 x 3,5-Rp³/₄"-25	58	26	58	35	35	0,235	50 Stück	10 Stück	7,50
138991-002	32 x 4,4-Rp³/₄"-32	63	28	58	36	36	0,345	30 Stück	3 Stück	14,85
138981-002	32 x 4,4-Rp1"-32	68	30	68	41	41	0,480	30 Stück	3 Stück	14,85
139802-001	40 x 5,5-Rp1"-40	72	37	74,5	40	42,5	0,659	1 Stück	1 Stück	23,45
137135-001	40 x 5,5-Rp1 1/4"-40	77	38,5	79,5	45,5	47,5	0,760	1 Stück	1 Stück	23,45
139812-001	50 x 6,9-Rp1"-50	84,5	43	86,5	45,5	47,5	1,122	1 Stück	1 Stück	27,95
139822-001	50 x 6,9-Rp1 1/4"-50	84,5	43	86,5	45,5	47,5	0,998	1 Stück	1 Stück	27,95
139832-001	63 x 8,6-Rp1"-63	91	45	91	42	42	1,389	1 Stück	1 Stück	30,75
Durchgang reduziert, Abgang IG										
139011-002	32 x 4,4-Rp³/₄"-25	63	28	58	36	36	0,425	30 Stück	3 Stück	14,85
139001-002	32 x 4,4-Rp1"-25	68	30	63	41	40	0,450	30 Stück	3 Stück	14,85
139842-001	40 x 5,5-Rp1"-32	72	37	70,5	40	38,5	0,578	1 Stück	1 Stück	23,45
137145-001	40 x 5,5-Rp1 1/4"-32	77	38,5	75,5	45,5	48,5	0,670	1 Stück	1 Stück	23,45
139852-001	50 x 6,9-Rp1 1/4"-40	84,5	43	79,5	45,5	47,5	0,807	1 St.	1 Stück	27,95

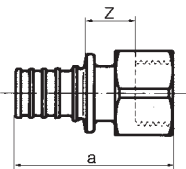

REHAU-Übergang mit IG, SDR 7,4

REHAU-Schiebehülsenfittinge mit angeformten Stützkörpern in Verbindung mit RAUPEX- und RAUTHERM-Rohren-SDR 7,4 und REHAU-Schiebehülsen SDR 11

Werkstoff:

Entzinkungsbeständiges Sondermessing nach DIN EN 12164 bis 12168,

Farbe: Messing blank

Artikel-Nr.	Abmessung	S*	a	z	kg/St.	Kartoninhalt	Liefereinheit	€/St.
259525-002	20 x 2,8-Rp1/2"	27	49	20	0,090	50 St.	10 St.	4,55
138253-001	20 x 2,8-Rp³/₄"	34	52	22	0,137	50 St.	10 St.	4,55
139281-002	25 x 3,5-Rp1/2"	26	61	38	0,120	30 St.	10 St.	5,55
259535-002	25 x 3,5-Rp³/₄"	34	60	22	0,155	50 St.	10 St.	5,55
139101-002	32 x 4,4-Rp³/₄"	40	67	25	0,180	30 St.	10 St.	8,90
139091-002	32 x 4,4-Rp1"	40	69	25	0,190	50 St.	10 St.	8,90

* Schlüsselweite

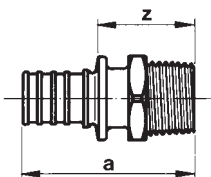

REHAU-Übergang mit AG, SDR 11

REHAU-Schiebehülsenfittinge mit angeformten Stützkörpern in Verbindung mit RAUPEX- und RAUTHERM-Rohren SDR 7,4 und REHAU-Schiebehülsen SDR 7,4

Werkstoff:

Entzinkungsbeständiges Sondermessing nach DIN EN 12164 bis 12168

Farbe: Messing blank

Artikel-Nr.	Abmessung	S*	a	z	kg/St.	Kartoninhalt	Liefereinheit	€/St.
259495-002	20 x 2,8 - R 1/2"/L15	36	51	35,5	0,075	50 Stück	10 Stück	4,55
257346-003	20 x 2,8 - R 3/4"/L18	27	53	37	0,110	50 Stück	10 Stück	4,55
139902-001	20 x 2,8 - R1"	27	55,5	39	0,133	25 Stück	5 Stück	6,50
139181-002	25 x 3,5 - R 1/2"	24	60	39	0,115	50 Stück	10 Stück	5,55
259505-002	25 x 3,5 - R 3/4"/L18	32	62	39	0,120	50 Stück	10 Stück	5,55
257336-002	25 x 3,5 - R1"/L22	34	64	42	0,160	50 Stück	10 Stück	5,55
139081-002	32 x 4,4 - R 3/4"	40	69,6	42	0,130	30 Stück	10 Stück	8,40
139051-002	32 x 4,4 - R1"/L22	28	71	44	0,225	30 Stück	10 Stück	8,40
139691-002	40 x 5,5 - R1 1/4"	41	82	50	0,366	25 Stück	5 Stück	11,10
139701-002	50 x 6,9 - R1 1/4"	41	89	50	0,486	1 Stück	1 Stück	17,50
139711-002	50 x 6,9 - R1 1/2"	41	89	50	0,450	1 Stück	1 Stück	17,50
139721-002	63 x 8,6 - R2"	55	105	59	0,813	1 Stück	1 Stück	24,95

* Schlüsselweite

unverbindliche Preisempfehlung

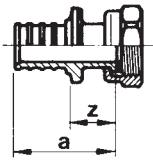

REHAU-Übergang mit Überwurfmutter (flachdichtend), SDR 7,4

REHAU-Schiebehülsenfittings mit angeformten Stützkörpern in Verbindung mit RAUPEX- und RAUTHERM-Rohren SDR 7,4 und REHAU-Schiebehülsen SDR 7,4

Werkstoff:

Entzinkungsbeständiges Sondermessing nach DIN EN 12164 bis 12168

Farbe: Messing blank

Artikel-Nr.	Abmessung	S*	a	z	kg/St.	Kartoninhalt	Liefereinheit	€/St.
139561-002	20 x 2,8 - G$\frac{1}{2}$"	24	35	19	0,055	50 Stück	10 Stück	5,45
139571-002	20 x 2,8 - G$\frac{3}{4}$"	30	32	19	0,070	50 Stück	10 Stück	5,45
139912-001	25 x 3,5 - G$\frac{3}{4}$"	30	45	21	0,085	50 Stück	10 Stück	10,20
139922-001	25 x 3,5 - G1"	38	45	21	0,095	50 Stück	10 Stück	10,20
139932-001	32 x 4,4 - G1"	38	51	24	0,100	50 Stück	10 Stück	15,60
241475-001	32 x 4,4 - G1 $\frac{1}{4}$"	52	51	24	0,160	25 Stück	5 Stück	15,60
137154-001	32 x 4,4 - G1 $\frac{1}{2}$"	52	54	27	0,238	25 Stück	5 Stück	15,60
137164-001	40 x 5,5 - G2"	65	64	32	0,332	25 Stück	5 Stück	19,70
137265-001	40 x 5,5 - G1 $\frac{1}{2}$"	52	57	25	0,320	1 Stück	1 Stück	19,70
137275-001	50 x 6,9 - G1 $\frac{3}{4}$"	60	57	25	0,450	1 Stück	1 Stück	33,90
137285-001	63 x 8,6 - G2 $\frac{3}{8}$"	74	77	31	0,610	1 Stück	1 Stück	46,25

* Schlüsselweite

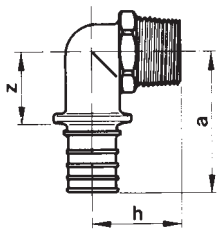

REHAU-Winkelübergang mit AG, SDR 7,4

REHAU-Schiebehülsenfittings mit angeformten Stützkörpern in Verbindung mit RAUPEX- und RAUTHERM-Rohren SDR 7,4 und REHAU-Schiebehülsen SDR 7,4

Werkstoff:

Entzinkungsbeständiges Sondermessing nach DIN EN 12164 bis 12168

Farbe: Messing blank

Art.-Nr.	Abmessung	a	h	z	Gewicht kg/Stück	Kartoninhalt	Liefereinheit	€/Stück
139501-002	20 - R $\frac{1}{2}$"	43	27	27	0,103	50 Stück	10 Stück	4,80
139511-001	25 - R $\frac{3}{4}$"	52	41	33	0,150	50 Stück	10 Stück	6,50
137423-001	32 - R $\frac{3}{4}$"	65	46	38	0,220	30 Stück	3 Stück	10,50
137433-001	32 - R 1"	65	48	39	0,270	30 Stück	3 Stück	10,50

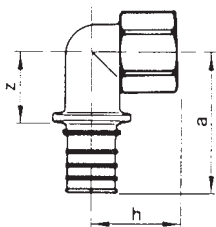

REHAU-Winkelübergang mit IG, SDR 7,4

REHAU-Schiebehülsenfittings mit angeformten Stützkörpern in Verbindung mit RAUPEX- und RAUTHERM-Rohren SDR 7,4 und REHAU-Schiebehülsen SDR 7,4

Werkstoff:

Entzinkungsbeständiges Sondermessing nach DIN EN 12164 bis 12168

Farbe: Messing blank

Art.-Nr.	Abmessung	a	h	z	Gewicht kg/Stück	Kartoninhalt	Liefereinheit	€/Stück
137305-001	20 - Rp $\frac{1}{2}$"	50	29	33	0,200	50 Stück	10 Stück	5,60
137134-001	20 - Rp $\frac{3}{4}$"	50	29	33	0,160	50 Stück	10 Stück	5,60

unverbindliche Preisempfehlung

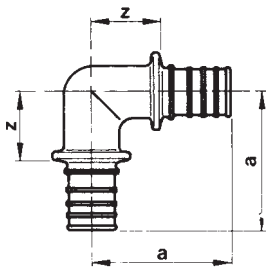

REHAU-Winkel 90°, SDR 7,4

REHAU-Schiebehülsenfittings mit angeformten Stützkörpern in Verbindung mit RAUPEX- und RAUTHERM-Rohren SDR 7,4 und REHAU-Schiebehülsen SDR 7,4

Werkstoff:

Entzinkungsbeständiges Sondermessing nach DIN EN 12164 bis 12168

Farbe: Messing blank

Art.-Nr.	Abmessung	Abmessung		Gewicht kg/Stück	Karton- inhalt	Liefer- einheit	€/Stück
		a	z				
139471-002	20x2,8	43	29	0,100	50 Stück	10 Stück	4,85
139481-002	25x3,5	55	32	0,160	50 Stück	10 Stück	6,40
137413-001	32x4,4	65	38	0,310	30 Stück	3 Stück	10,35
139872-001	40x5,5	80	48	0,590	1 Stück	1 Stück	17,45
139882-001	50x6,9	87	48	0,960	1 Stück	1 Stück	31,70
137873-001	63x8,6	106	60	1,400	1 Stück	1 Stück	36,65

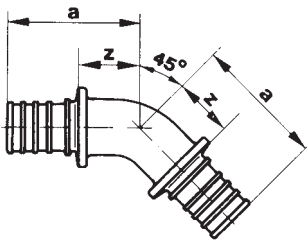

REHAU-Winkel 45°, SDR 7,4

REHAU-Schiebehülsenfittings mit angeformten Stützkörpern in Verbindung mit RAUPEX- und RAUTHERM-Rohren SDR 7,4 und REHAU-Schiebehülsen SDR 7,4

Werkstoff:

Entzinkungsbeständiges Sondermessing nach DIN EN 12164 bis 12168

Farbe: Messing blank

Artikel-Nr.	Abmessung	a	z	kg/St.	Kartoninhalt	Liefereinheit	€/St.
137013-001	20 x 2,8	35	18,5	0,080	50 Stück	10 Stück	6,65
137023-001	25 x 3,5	45,5	23	0,095	50 Stück	10 Stück	8,40
137033-001	32 x 4,4	53,5	26	0,150	30 Stück	3 Stück	12,40
139862-001	40 x 5,5	58	26	0,447	5 Stück	1 Stück	22,95
137094-001	50 x 6,9	67	28	0,740	1 Stück	1 Stück	35,70
137104-001	63 x 8,6	81	35	1,270	1 Stück	1 Stück	40,85

6. REHAU-Kugelhähne mit Schiebehülsenabgang, SDR 7,4

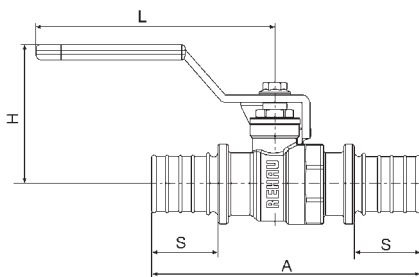

REHAU-Kugelhahn mit Schiebehülsenabgang, SDR 7,4

REHAU-Kugelhahn mit Handhebel, mit beidseitig angeformten Stützkörpern zur Verbindung mit RAUPEX-Rohren SDR 7,4 und Schiebehülsen SDR 7,4

Werkstoffe:

Körper: Entzinkungsbeständiges Sondermessing nach DIN EN 12164 bis 12168

Dichtungen: PTFE

Kugel: Messing verchromt

Handhebel: Stahl verzinkt, kunststoffbeschichtet

Artikel-Nr.	Abmessung	A	H	L	S	kg/St.	Kartoninhalt	Liefereinheit	€/St.
233203-001	32 x 4,4 - 32 x 4,4	130,0	57,5	91,5	32	0,530	1 Stück	1 Stück	20,50
233263-001	63 x 8,6 - 63 x 8,6	204,0	82,3	142,0	50	2,432	1 Stück	1 Stück	65,50

7. RAUTHERMEX cool für den Kaltwassereinsatz

Rohre

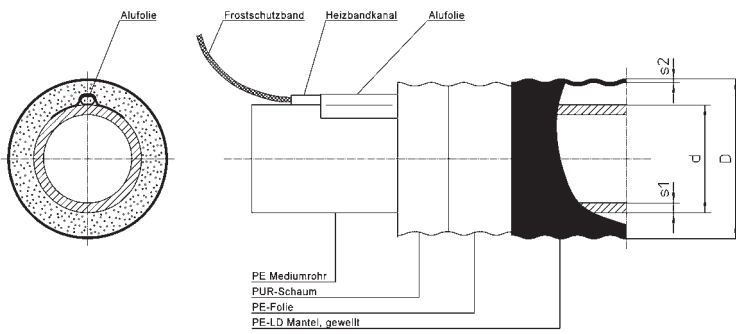

RAUTHERMEX cool-isolierte Rohrleitung Rohrreihe 1, SDR 11

(Außenmantel: schwarz)
für den Kaltwassereinsatz
geeignet bis max. 30 °C, bestehend aus:
Mediumrohr aus PE 100 **mit integriertem Frostschutzband**

Ab DN 50 mit Frostschutzband im Heizbandkanal

Dämmung aus kontinuierlich hergestelltem FCKW-freiem, flexiblem Polyurethan-Hartschaum, und einem schwarzen gewellten, nahtlos aufextrudiertem Polyethylen (PE-LD) Außenmantel.

Lieferung in Ringen.

Artikel-Nr.	Typ	d	s1	D	s2	Gewicht [kg/m]	max. Ringbundlänge [m]		€/m
							2,8m x 0,8m	2,8m x 1,2m	
286741-001	*25/76	25	2,3	78	2	0,90	520	760	31,00
286751-001	32/76	32	2,9	75	2	1,00	520	760	32,50
286761-001	40/91	40	3,7	93	2,2	1,39	377	560	36,00
286771-001	50/91	50	4,6	93	2,2	1,54	377	560	38,00
286781-001	63/126	63	5,8	128	2,7	2,60	192	280	54,50
286791-001	*75/126	75	6,8	128	2,7	2,75	192	280	57,00
286801-001	*90/162	90	8,2	163	3,2	4,56	92	144	70,50
286811-001	*110/162	110	10,0	163	3,2	5,69	92	144	76,00

*Dimensionen auf Anfrage

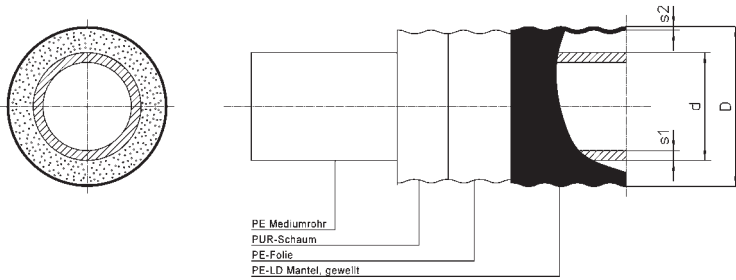

RAUTHERMEX cool-isolierte Rohrleitung Rohrreihe 1, SDR 11

(Außenmantel: schwarz)
für den Kaltwassereinsatz
geeignet bis max. 30 °C, bestehend aus:
Mediumrohr aus PE 100 **ohne integriertes Frostschutzband**

Dämmung aus kontinuierlich hergestelltem FCKW-freiem, flexiblem Polyurethan-Hartschaum, und einem schwarzen gewellten, nahtlos aufextrudiertem Polyethylen (PE-LD) Außenmantel.

Lieferung in Ringen.

Artikel-Nr.	Typ	d	s1	D	s2	Gewicht [kg/m]	max. Ringbundlänge [m]		€/m
							2,8m x 0,8m	2,8m x 1,2m	
286821-001	*25/76	25	2,3	78	2	0,90	520	760	18,50
286831-001	32/76	32	2,9	75	2	1,00	520	760	19,50
286841-001	40/91	40	3,7	93	2,2	1,39	377	560	22,50
286851-001	50/91	50	4,6	93	2,2	1,54	377	560	25,50
286861-001	63/126	63	5,8	128	2,7	2,60	192	280	35,50
286871-001	*75/126	75	6,8	128	2,7	2,75	192	280	39,00
286881-001	*90/162	90	8,2	163	3,2	4,56	92	144	49,50
286891-001	*110/162	110	10,0	163	3,2	5,69	92	144	56,50

*Dimensionen auf Anfrage

Zubehör

Artikel-Nr.	Typ	€/m
287651-001	Verbinder Stromkabel/Heizband	25,00
287661-001	Verbinder Heizband/Heizband	33,00
287671-001	Endabschluss Heizband	18,00
287681-001	T-Verbindung Heizband	85,00
287691-001	Temperatursensor-Set 76-91	27,00
287701-001	Temperatursensor-Set 126	29,00
287711-001	Thermostat UTR 15	275,00

unverbindliche Preisempfehlung

8. REHAU Muffensets

RAUTHERMEX-T-Muffenset

für:

■ **Abzweige**

komplett, bestehend aus:

- PE-Formteil
- Schrumpfschläuche
- Gewebeband
- Montageanweisung

Zum Isolieren kann PU-Ortschaum oder REHAU-PU-Schaum (sh. unten) verwendet werden. Zum Herstellen der PU-Schaumeinfüllöffnung und der Entlüftungsöffnung wird eine Bohrmaschine, Forstnerbohrer (sh. unten) und ein handelsüblicher 3 mm Spiralbohrer benötigt.

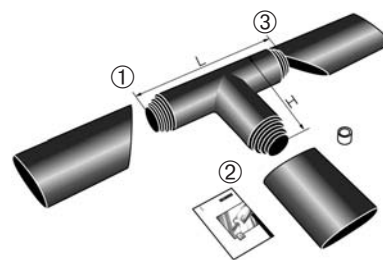

Art.-Nr.	Verbindungsuffe	Mantelrohrdurchmesser 1 / 2 / 3	L [mm]	H [mm]	Gewicht [kg]	€/Stück
238473-001	klein	76/76/76 bis 142	565	390	3,5	177,00
243848-001	groß	76/76/126 bis 182	775	565	4,5	244,00

RAUTHERMEX-Verbindungsuffenset

für:

■ **Kupplungen zwischen**

RAUTHERMEX- und KMR-Rohre

■ **Blind endende Rohrleitungen**

komplett, bestehend aus:

- PE-Formteil
- Schrumpfschläuche
- Montageanweisung

Zum Isolieren kann PU-Ortschaum oder REHAU-PU-Schaum (sh. unten) verwendet werden. Zum Herstellen der PU-Schaumeinfüllöffnung und der Entlüftungsöffnung wird eine Bohrmaschine, Forstnerbohrer (sh. unten) und ein handelsüblicher 3 mm Spiralbohrer benötigt.

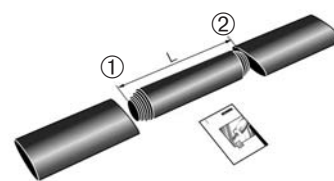

Art.-Nr.	Verbindungsuffe	Mantelrohrdurchmesser 1 / 2	L [mm]	Gewicht [kg]	€/Stück
243828-001	klein	76/ 76 bis 126	638	3,5	95,00
243838-001	groß	111/142 bis 182	640	4,0	138,00

Endmuffenset

RAUTHERMEX-Endmuffenset

für:

■ **Blind endende Rohrleitungen**

komplett, bestehend aus:

- PE-Formteil
- Schrumpfschlauch
- Montageanweisung

Eine Isolation kann mit Schlauchisolierung, Glaswolle oder PU-Schaum realisiert werden. Zur PU-Schaumisolation sind die gleichen Voraussetzungen wie bei Verbindungsuffe nötig

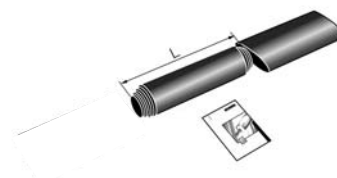

Art.-Nr.	Mantelrohrdurchmesser	L [mm]	Gewicht [kg]	€/Stück
234818-001	76 bis 126		3,4	69,00

RAUTHERMEX-Reparatur-Kit

Reparatur-Kit bestehend aus:

- 1 Meter Reparaturpflaster Breite 150 mm
- 1,85 Meter Butyl-Füller 50x3,5 mm x 1,85 m
- Montageanleitung

Art.-Nr.	€/Stück
287648	30,00

unverbindliche Preisempfehlung

9. Zubehör Muffensets

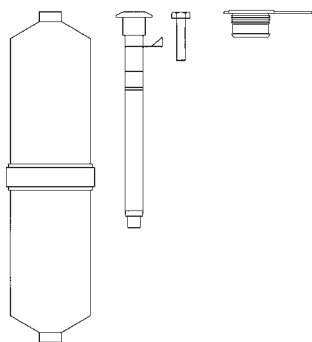

RAUTHERMEX-PU-Schaum

zum einisolieren von:

- **Abzweigen**
- **Verbindungskupplungen**

komplett, bestehend aus:

- Schaumkartusche
- Rührstab
- Sechskantschraube
- Entlüftungstopfen
- Montageanleitungen

Hinweis: Montageanleitung und Sicherheitsdatenblätter beachten. Diese Unterlagen sowie die Muffen-Schaummengentabelle sind unter www.rauthermex.de erhältlich.

Art.-Nr.	Größe	für	Gewicht [kg]	€/Stück
238513-001	4	T-Muffe klein, Verbindungsmuffe groß/klein	1,0	26,00
238533-001	6	T-Muffe groß	1,5	31,00

PU-Schaum Kanister

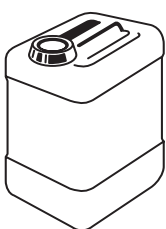

PU-Schaum Kanister

PU-Ortschaum zum Einisolieren der REHAU Muffensysteme.

Hinweis: Montageanleitung und Sicherheitsdatenblätter beachten. Diese Unterlagen sowie die Muffen-Schaummengentabelle sind unter www.rauthermex.de erhältlich.

Art.-Nr.	Typ	Inhalt	Gewicht [kg]	€/Stück
222596-001	Komponente A	5 Liter	5,9	95,00
222606-001	Komponente B	5 Liter	5,9	80,50

Mischbecher 2 Liter Fassungsvermögen für PU-Schaum aus Kanister

Art.-Nr.	Inhalt	Gewicht [kg]	€/Stück
222616-001	10 Stück	0,8	3,00

Entlüftungstopfen 26 mm für PU-Schaum aus Kanister

Art.-Nr.	Inhalt	Gewicht [kg]	€/Stück
222626-001	10 Stück	0,1	1,00

RAUTHERMEX-Temperaturmessstreifen

zum Feststellen der Vorwärmtemperatur

Art.-Nr.	Stück/Einheit	Messtemperatur	Gewicht [kg]	€/Stück
237082-001	3	60 °C	0,05	3,80

Schleifband

zum Aufrauen von Muffen

Art.-Nr.	Länge (m)	Breite (cm)	Körnung	Gewicht [kg]	€/Stück
236172-001	50	2,5	P80	0,5	35,00

Forstnerbohrer

zum Bohren von Verschlussstopfenöffnungen an Muffen

Art.-Nr.	Durchmesser (mm)	Aufnahme (mm)	Gewicht [kg]	€/Stück
231310-001	25	10	0,1	25,00

unverbindliche Preisempfehlung

10. Mauerdurchführungen

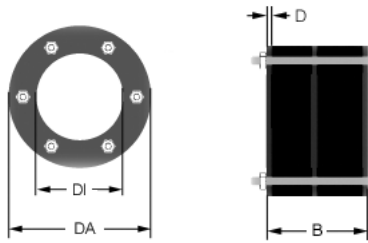

RAUTHERMEX-Mauerdichtflansch FA 80, schnell und sicher

geeignet als Abdichtung durch Betonwerke und im Futterrohr durch Mauerwerke bei **drückendem Wasser**, bestehend aus Dichtungsgummi EDPM Shore 40° ± 5°, Dichtplatten und Schrauben aus V2A Schraubenfett und Dichtungsgummi nach KTW-Empfehlung, zur sicheren Abdichtung und ausreichenden Stabilisierung der Rohre wird zusätzlich der Mauerdichtflansch FA 40 in einer Durchführung empfohlen.
Breite (B) ca. 90 mm

Mauerdichtflansch 80 mm

Art.-Nr.	RAUTHERMEX Außenmantel [mm] DI [mm]	Dichteinsatz Drehmoment [Nm]	Dichteinsatz Schlüsselweite [mm]	Kernlochbohrung Innendurchmesser DA [mm]		€/Stück
285421-001	76	5	10	125	± 2	74,00
285431-001	91	5	10	150	± 2	95,00
285441-001	111	10	13	200	± 2	145,00
285451-001	126	10	13	200	± 2	150,00
285461-001	142	10	13	200	± 2	155,00
285471-001	162	10	13	250	± 2	195,00
285481-001	182	10	13	250	± 2	210,00

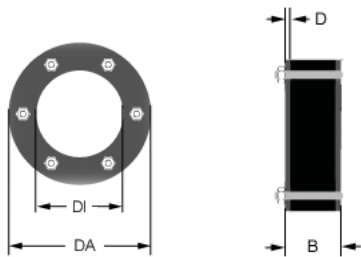

RAUTHERMEX-Mauerdichtflansch FA 40, schnell und sicher

geeignet als Abdichtung durch Betonwerke und im Futterrohr durch Mauerwerke bei **nicht drückendem Wasser**, bestehend aus Dichtungsgummi EDPM Shore 40° ± 5°, Dichtplatten und Schrauben aus V2A Schraubenfett und Dichtungsgummi nach KTW-Empfehlung, zur ausreichenden Stabilisierung der Rohre werden zwei Mauerdichtflansche FA 40 in einer Durchführung empfohlen.
Breite (B) ca. 45 mm

Mauerdichtflansch 40 mm

Art.-Nr.	RAUTHERMEX Außenmantel [mm] DI [mm]	Dichteinsatz Drehmoment [Nm]	Dichteinsatz Schlüsselweite [mm]	Kernlochbohrung Innendurchmesser DA [mm]		€/Stück
285491-001	76	5	10	125	± 2	48,00
285501-001	91	5	10	150	± 2	59,00
285511-001	111	10	13	200	± 2	86,00
285521-001	126	10	13	200	± 2	88,00
285531-001	142	10	13	200	± 2	91,00
285541-001	162	10	13	250	± 2	125,00
285551-001	182	10	13	250	± 2	130,00

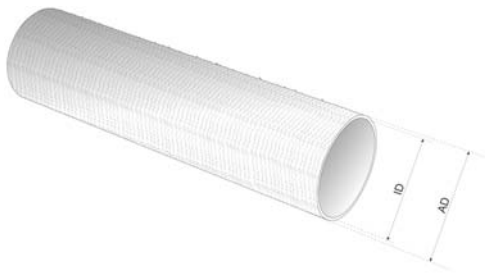

RAUTHERMEX-Futterrohr

geeignet für Mauerdichtflansche FA 40 und FA 80 aus PE-HD mit stark aufgerauter Oberfläche zur sicheren Abdichtung gegenüber Mauerwerk oder Beton, Futterrohr kann zusammen mit Schalungshalter in Betonbauten einbetoniert werden.

RAUTHERMEX-Futterrohr

Art.-Nr.	Bezeichnung	ID [mm]	AD [mm]	Länge [mm]	Gewicht [kg]	€/Stück
222774-001	Futterrohr 125	125	131	600		45,00
222784-001	Futterrohr 150	150	160	600		49,00
222794-001	Futterrohr 200	200	210	600		64,00
222804-001	Futterrohr 250	250	280	600		150,00



Schalungshalterung

Zur Fixierung der Futterrohre in Betonwandschalungen
Farbe: gelb

Schalungshalterung

Art.-Nr.	Bezeichnung	ID [mm]	AD Plate [mm]	Tiefe [mm]	Gewicht [kg]	€/Stück
222814-001	Schalungshalterung 125	125	205	20		16,00
222824-001	Schalungshalterung 150	150	245	20		19,00
222834-001	Schalungshalterung 200	200	300	18		23,50
222844-001	Schalungshalterung 250	250	395	18		27,00



Epoxidharz

Das Epoxidharz-Kit besteht aus einem zwei Komponenten-Epoxidharz mit Trinkwasser Zulassung nach KTW-Empfehlung zur Versiegelung des Betons bzw. Mauerwerkes. Im Set mit Pinsel (Länge ca. 40 cm) und einem Paar Latex-Handschuhen. Montageanweisung (liegt dem Set bei), Sicherheitsdatenblätter (unter www.rauthermex.de erhältlich) beachten.

Epoxidharz-KIT

Art.-Nr.	Inhalt	€/Stück
222854 001	1,1 Kg	66,00

unverbindliche Preisempfehlung

Schrumpfendkappen

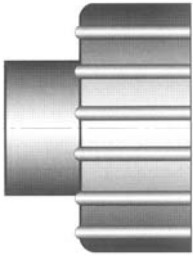

Aufsteckendkappe



RAUTHERMEX-Schrumpfendkappe

geeignet für den Schutz der Schaumröhrenden vor Feuchtigkeit, bestehend aus hochschrumpfenden PE-X mit Kleber beschichtet inklusive Temperaturmessstreifen

RAUTHERMEX-Aufsteckendkappe

geeignet zur Abdeckung der Schaumröhrenden in trockenen Räumen, bestehend aus PR-HD

Rohr	Schrumpfendkappe		Aufsteckendkappe	
	Art.-Nr.	€/Stück	Art.-Nr.	€/Stück
20/76	240253-001	28,50	242534-001	11,50
25/91	240263-001	32,00	242544-001	12,00
25/76	240263-001	32,00	242554-001	11,50
32/76	240263-001	32,00	242564-001	10,50
32/91	240263-001	32,00	246989-001	12,00
40/91	240273-001	31,00	242584-001	12,00
50/111	240323-001	36,00	242604-001	14,50
63/126	240323-001	36,00	242624-001	16,50
75/162	240283-001	46,00	242654-001	20,00
90/162	240283-001	46,00	242664-001	20,00
110/162	240293-001	56,00	242674-001	20,00
25+25/111	240333-001	80,00	240313-001	12,00
25+20/91	240333-001	80,00	242694-001	11,50
32+20/111	240333-001	80,00	242714-001	12,00
32+32/111	240333-001	80,00	242724-001	12,00
40+25/126	240333-001	80,00	242744-001	12,50
40+40/126	240333-001	80,00	242754-001	12,50
50+32/142	240333-001	80,00	242774-001	12,00
50+50/162	240343-001	84,00	242784-001	14,00
63+63/182	239061-001	93,00	239091-001	17,00

Mauerdichtring

dicht bis 3 m Wassersäule

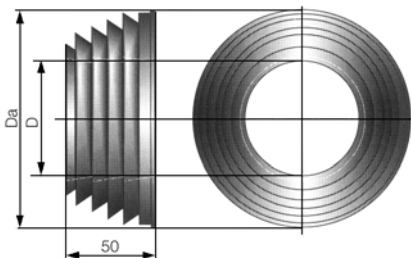

RAUTHERMEX-Mauerdichtring

geeignet als Hauseinführung durch Mauerwerke, in Verbindung mit

Quellmörtel.

Bestehend aus einem profiliertem Neopren-Ring passend für:

Art.-Nr.	D (mm)	Da (mm)	€/Stück
240353-001	76	118	12,50
240363-001	91	133	14,50
240373-001	111	153	18,00
240383-001	126	168	20,00
240393-001	142	183	22,00
240403-001	162	203	25,00
239101-001	182	223	29,50



RAUTHERMEX Trassenwarnband

Zur Markierung von RAUTHERMEX-Rohren. Durch Auslegen des Bandes ca. 40 cm über den Rohren mit Aufschrift „Achtung Fernwärmeleitung“.

Farbe: gelb

Art.-Nr.	Länge [m]	Breite [mm]	Liefereinheit	€/Stück
240413-001	250	40		20,00

unverbindliche Preisempfehlung

11. Montagewerkzeug

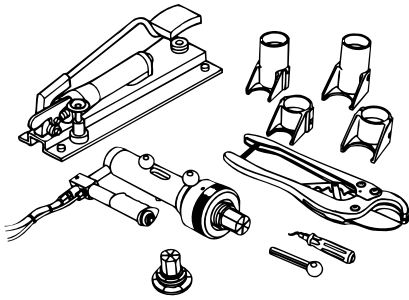

RAUTOOL H/G1 mechanisch-hydraulisch

REHAU-Schiebehülsenwerkzeug RAUTOOL H/G1 mechanisch-hydraulisch für Abmessung 50-63.

Lieferumfang:

Basiswerkzeug mit Fußpumpe
4 m Hydraulikschlauch
Aufweitkopf G1 50x6,9, 63x8,6
Satz Verpressjoche G1 50 und G1 63
Rohrschere 63
Entgrater
Transportkoffer
Bedienungsanleitung

Artikel-Nr.	Bezeichnung	Liefereinheit	€/St.
137425-001	RAUTOOL H/G1 mechanisch-hydraulisch	1 Stück	2737,00



Satz Verpressjoche G1

RAUTOOL H/G1, Art.-Nr. 137 404 001
RAUTOOL E/G1, Art.-Nr. 137 954 001

Artikel-Nr.	Bezeichnung	Lieferzeit	Liefereinheit	€/St.
137964-001	Satz Verpressjoche G1 40	ab Lager	1 Stück	185,70
137624-001	Satz Verpressjoche G1 50	ab Lager	1 Stück	196,30
137634-001	Satz Verpressjoche G1 63	ab Lager	1 Stück	206,90
137644-001	Satz Verpressjoche G1 75	auf Anfrage	1 Stück	435,00
137654-001	Satz Verpressjoche G1 90	auf Anfrage	1 Stück	477,40
137664-001	Satz Verpressjoche G1 110	auf Anfrage	1 Stück	504,00

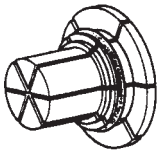

Aufweitkopf RAUTOOL G1

RAUTOOL H/G1, Art.-Nr. 137425-001
RAUTOOL E/G1 (F), Art.-Nr. 137954-001

Artikel-Nr.	Bezeichnung	Lieferzeit	Liefereinheit	€/St.
139881-001	Aufweitkopf G1 40x5,5	ab Lager	1 Stück	148,50
139891-001	Aufweitkopf G1 50x6,9	ab Lager	1 Stück	153,90
139901-001	Aufweitkopf G1 63x8,6	ab Lager	1 Stück	164,50
138463-001	Aufweitkopf G1 40x3,7	auf Anfrage	1 Stück	148,50
137424-001	Aufweitkopf G1 50x4,6	auf Anfrage	1 Stück	153,90
137434-001	Aufweitkopf G1 63x5,8	auf Anfrage	1 Stück	164,50
137584-001	Aufweitkopf G1 75x6,8	auf Anfrage	1 Stück	201,60
137604-001	Aufweitkopf G1 90x8,2	auf Anfrage	1 Stück	260,00
137614-001	Aufweitkopf G1 110x10,0	auf Anfrage	1 Stück	371,30



Aufweitköpfe System RO

Artikel-Nr.	Bezeichnung	Gewicht kg/St.	Liefereinheit	€/St.
139612-001	Aufweitkopf 20x2,8	0,15	1 Stück	40,30
139622-001	Aufweitkopf 25x3,5	0,18	1 Stück	40,30
139632-001	Aufweitkopf 32x4,4	0,19	1 Stück	40,30
139642-001	Aufweitkopf 17x2,0	0,16	1 Stück	40,30
139662-001	Aufweitkopf 25x2,3	0,18	1 Stück	40,30
137193-001	Aufweitkopf 32x2,9	0,19	1 Stück	40,30

unverbindliche Preisempfehlung

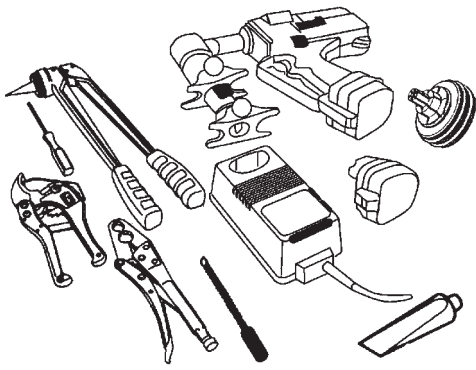

RAUTOOL A2, akku-hydraulisch

REHAU-Schiebehülsenwerkzeug RAUTOOL A 2 akku-hydraulisch für die Abmessung 16-40

Lieferumfang:

Schiebehülsenwerkzeug mit Akku
Ladestation Ersatzakku
Satz Verpressjoche 25/32
Rohrschere 40 Aufweitzange RO
Schmiermittel Reinigungsbürste
Edelstahlrohraufweitkopf 15x1
Rohrgripzange
Sechskantschlüssel 4 mm für Wandwinkel
Transportkoffer Bedienungsanleitung

Artikel-Nr.	Bezeichnung	Liefereinheit	€/St.
248381-001	RAUTOOL A2, akku-hydraulisch	1 Stück	1539,00
247584-001	Ersatzakku 2,0 Ah für Art.-Nr. 248381-001	1 Stück	122,10

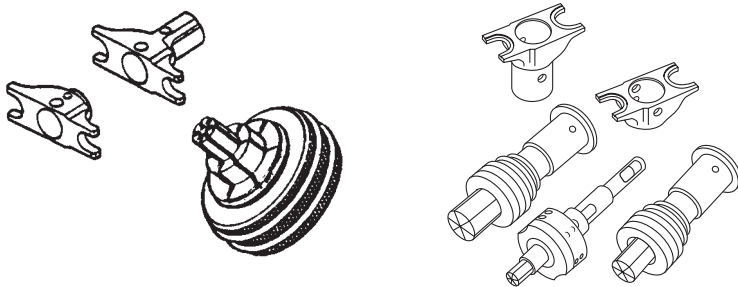

Ergänzungssätze RAUTOOL E2/A1/H2

Abmessung 16-40

Artikel-Nr.	Bezeichnung	Abmessung	€/St.
137283-001	Ergänzungssatz, manuelles Aufweiten für RAUTOOL E2 und RAUTOOL A1/2 Aufweitköpfe 16x2,2, 20x2,8, 25x3,5, 32x4,4 Verpressjoche 16, 20	16-32	207,00
268630-001	Ergänzungssatz, manuelles Aufweiten für RAUTOOL E2 und RAUTOOL A1/2 Aufweitköpfe 17x2,0, 20x1,9, 25x2,3, 32x2,9 Verpressjoche 17/20	17-32	207,00
248421-001	Ergänzungssatz, hydraulisches Aufweiten für RAUTOOL E2 und RAUTOOL A1/2 Aufweitensatz 16/20 Expanderbit 25x3,5, 32x4,4 Verpressjoche 16, 20	16-32	271,00
248431-001	Ergänzungssatz, hydraulisches Aufweiten für RAUTOOL E2 und RAUTOOL A1/2 Aufweitensatz 17/20 Expanderbit 25x2,3, 32x2,9 Verpressjoche 17/20	17-32	271,00
138223-001	Ergänzungssatz, hydraulisches Aufweiten für RAUTOOL E2 und RAUTOOL A1/2 Expanderbit 40x5,5 Verpressjoche 40	40x5,5	286,40
137284-001	Ergänzungssatz, hydraulisches Aufweiten für RAUTOOL E2 und RAUTOOL A1/2 Expanderbit 40x3,7 Verpressjoche 40	40x3,7	286,40

Nutzung regenerativer Energien: REHAU-Rohrtechnik für Biogasanlagen



Lieferungs- und Zahlungsbedingungen

Lieferung ab Nettowarenwert € 2.500,00 bei geschlossener Sendung frachtfrei deutsche Bundesbahnstation. Frachtvergütung bei Selbstabholung wird nicht geleistet. Bei Sendungen unter € 2.500,00 Nettowarenwert erfolgt Lieferung ab Werk.

Mehrfracht für Expressgut sowie Zuschlag für sperriges bzw. unhandliches Gut gehen zu Lasten des Käufers.

Innerhalb 10 Tagen 2 % Skonto, innerhalb 30 Tagen netto.

Belieferung und Berechnung erfolgen zu den Ihnen bekannten REHAU-Lieferungs- und Zahlungsbedingungen. Diese können unter www.REHAU.de/LZB eingesehen oder auf Anfrage zugesandt werden.

Mindestbestellmenge:

€ 500,00 Nettowarenwert. Zur Erreichung dieses Warenwertes können auch andere Artikel der REHAU-Standardprogramme einbezogen werden.

Liegt der Nettowarenwert unter € 500,00, wird ein Mindermengenzuschlag von € 25,00 berechnet.

Lieferzeit:

Alle Artikel sind sofort ab Lager lieferbar.

Preise:

Alle Preise enthalten keine Mehrwertsteuer und verstehen sich als unverbindliche Preisempfehlung.

Artikelkennzeichnung:

Für eine eindeutige Bezeichnung der Artikel ist die Angabe von Artikel-, Material- und Farbnummer erforderlich.

Zu dieser Preisliste gehört die Technische Information 817600.

Die Preisliste 817300/6 verliert damit ihre Gültigkeit.

Die Unterlage ist urheberrechtlich geschützt. Die dadurch begründeten Rechte, insbesondere die der Übersetzung, des Nachdruckes, der Entnahme von Abbildungen, der Funksendungen, der Wiedergabe auf fotomechanischem oder ähnlichem Wege und der Speicherung in Datenverarbeitungsanlagen, bleiben vorbehalten.

www.RAUTHERMEX.de

www.REHAU.de
RAUNET@REHAU.com

Verkaufsbüros: **Berlin:** Stralauer Platz 34, 10243 Berlin, Tel.: (0 30) 6 67 66-0 **Bielefeld:** Ludwig-Erhard-Allee 55, 33719 Bielefeld, Tel.: (0521) 2 08 40-0 **Bochum:** Bahnstraße 25, 44793 Bochum, Tel.: (02 34) 6 89 03-0 **Erfurt:** Gewerbegebiet Ichttershausen, Thöreyer Straße 5, 99334 Ichttershausen, Tel.: (03 62 02) 2 74-0 **Frankfurt:** Gewerbegebiet Dietzenbach Nord, Waldstraße 80-82, 63128 Dietzenbach, Tel.: (0 60 74) 40 90-0 **Hamburg:** Pinkertweg 2, 22113 Hamburg, Tel.: (0 40) 73 34 02-0 **Hannover:** OT Kirchhorst, Kollberg 1, 30916 Isernhagen, Tel.: (0 51 36) 8 91-0 **Leipzig:** Gewerbegebiet Nord-West, Ringstraße 4, 04827 Gerichshain, Tel.: (03 42 92) 82-0 **München:** Wächterhofstraße 50, 85635 Höhenkirchen-Siegertsbrunn, Tel.: (0 81 02) 86-0 **Nürnberg:** Am Pestalozziring 12, 91058 Erlangen/Eltersdorf, Tel.: (0 91 31) 9 34 08-0 **Stuttgart:** Malmshheim, Haldenstraße 1, 71272 Renningen, Tel.: (0 71 59) 16 01-0

■ For European exporting companies and if there is no sales office in your country please contact: REHAU AG+Co, Export Sales Office, P.O. Box 30 29, 91018 Erlangen/Germany, Tel.: +49 (0) 91 31 92 50, Export.Sales.Office@REHAU.com